

手紙の折り方（ぶた編）

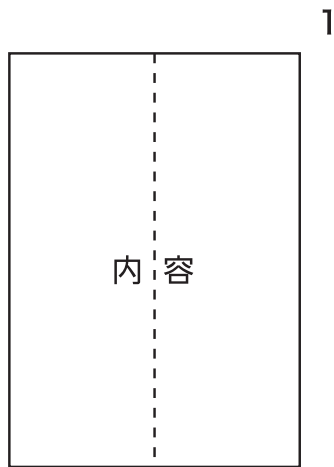

紙を縦に二つに折りした後、開いて真ん中に折り目を付けます。

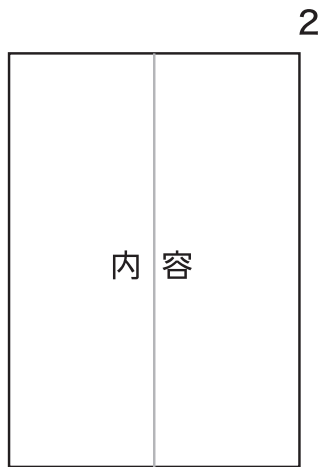

このような形になります。

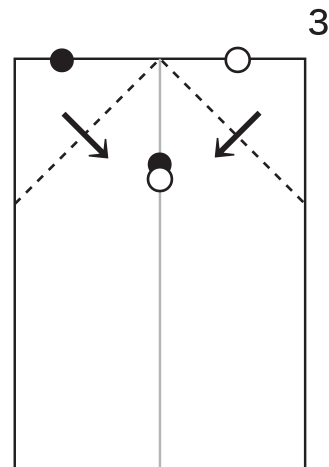

裏返しマーク同士が合うように折り、しっかりと折り目を付けます。

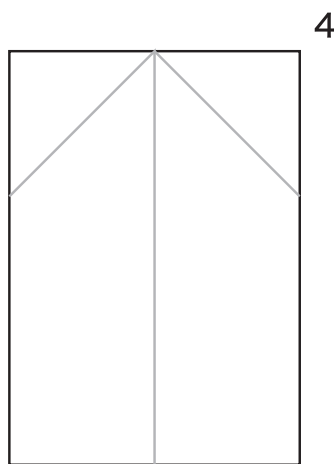

折り目を付けたら裏返します。

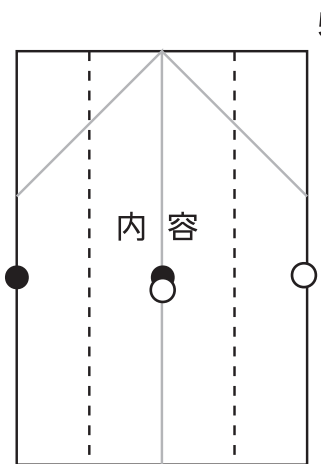

両端が真ん中の折り目に合うように折ります。

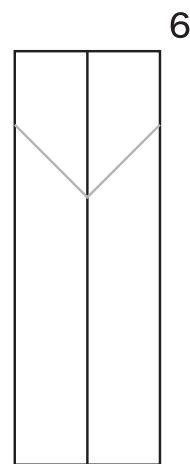

このような形になります。裏返します。

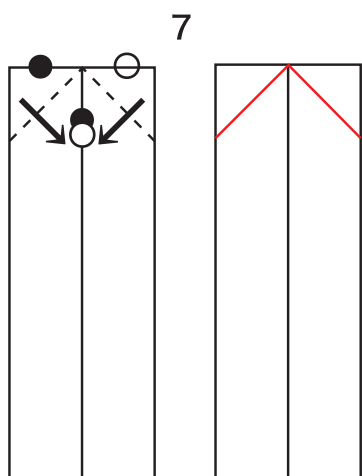

マーク同士が合うように折り、折り目がついたら裏返します。

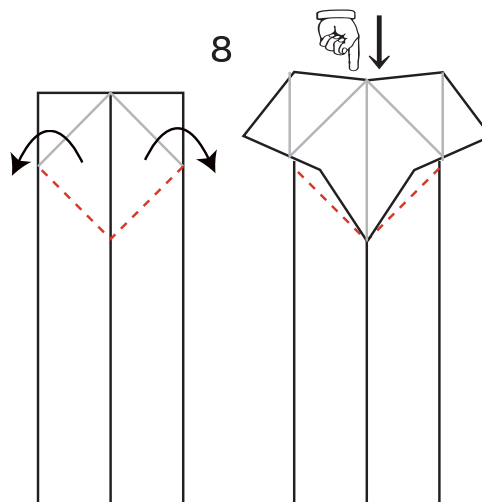

手前の紙を左右に開くように折ります。

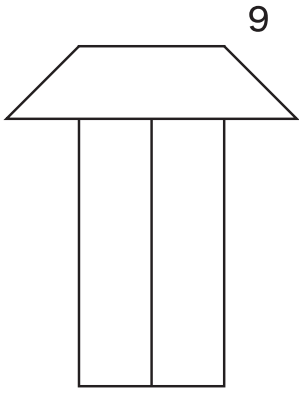

このような形になります

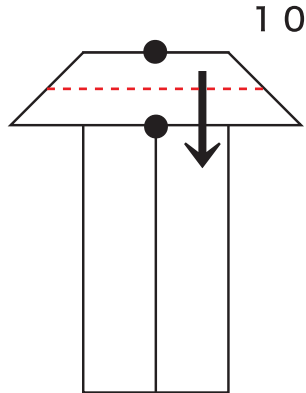

マーク同士が合うように折ります

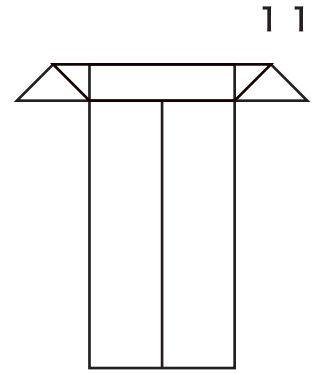

このような形になります

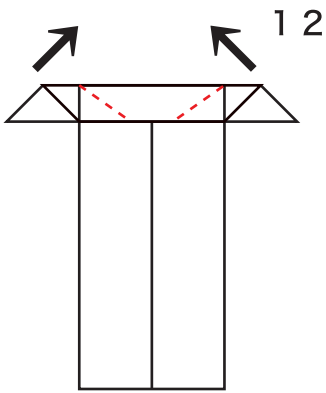

左右の部分を斜め上に折ります

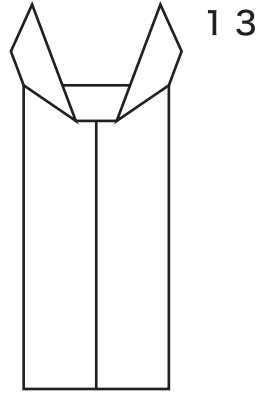

このような形になります

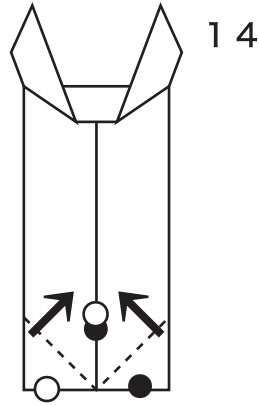

マーク同士が合うように折ります

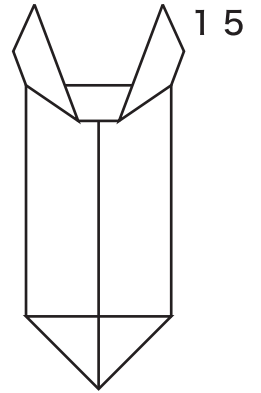

このような形になります

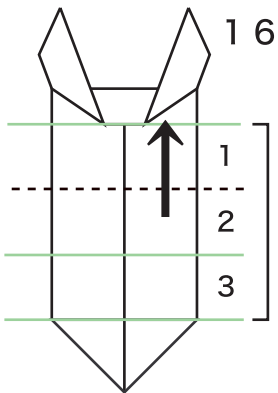

3等分を目安に上に折ります。

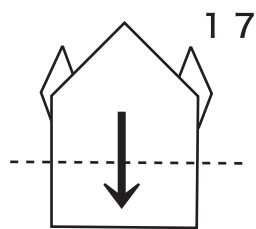

このような形になります
手前の上の部分を下に折ります

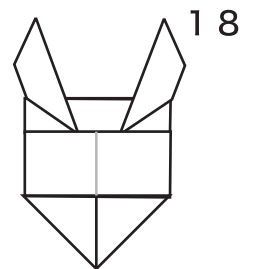

このような形になります
裏返します

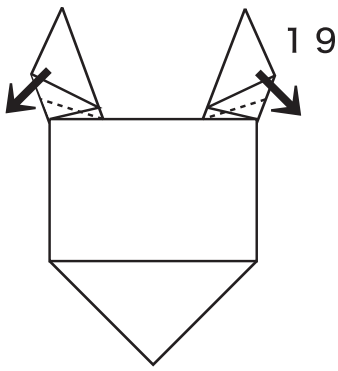

左右の耳の部分を手前に折ります

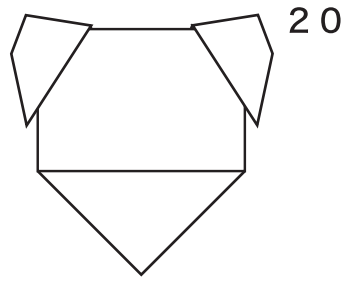

このような形になります

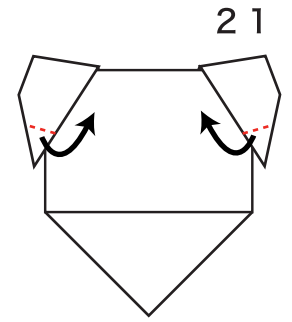

左右の耳の部分の先端を後ろに折ります

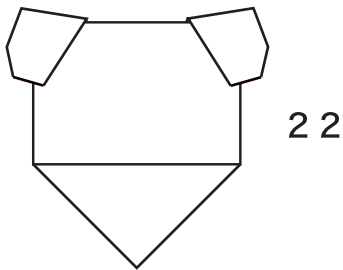

このような形になります

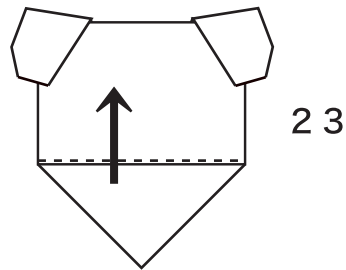

三角の部分を上を折ります

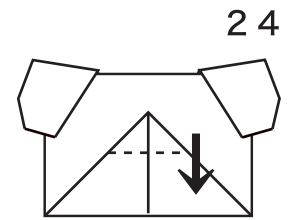

このような形になります
先端の三角部分を下に折り
折り目を付けます。

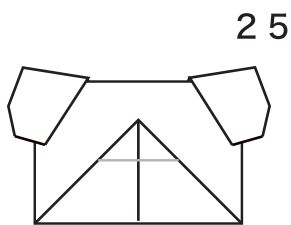

このような形になります

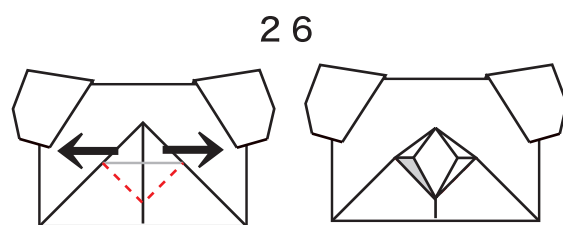

左右に開きつぶすように折ります

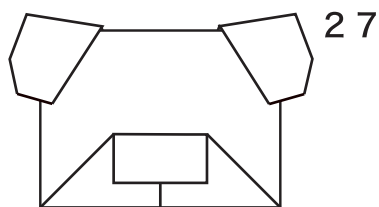

このような形になります

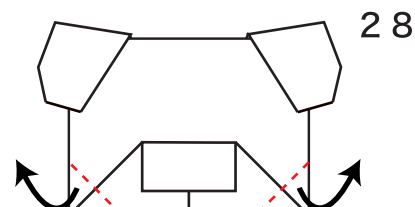

左右の角の部分の後ろに折れば完成です。

