

手紙の折り方（きつね編）

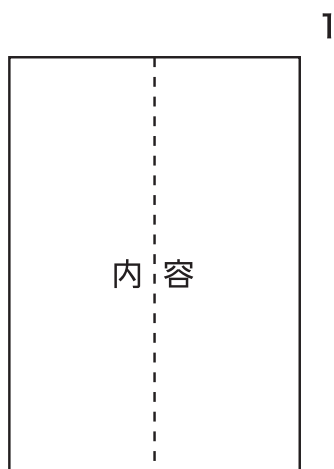

紙を縦に二つに折りした後、開いて真ん中に折り目を付けます。

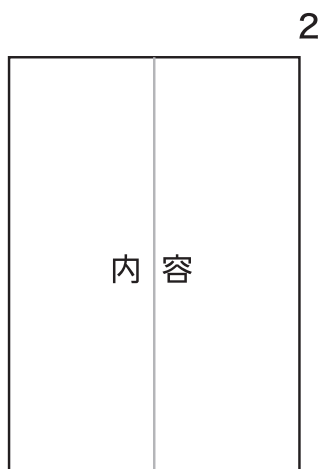

このような形になります。

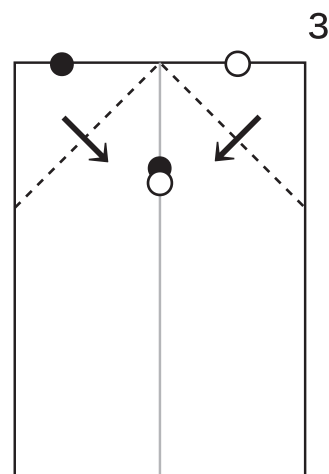

裏返しマーク同士が合うように折り、しっかりと折り目を付けます。

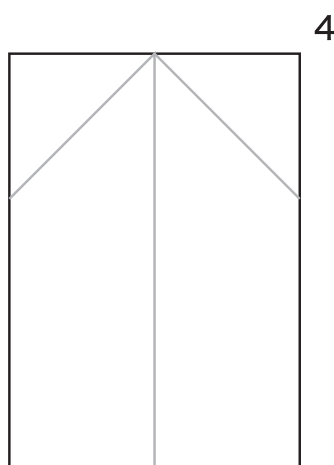

折り目を付けたら裏返します。

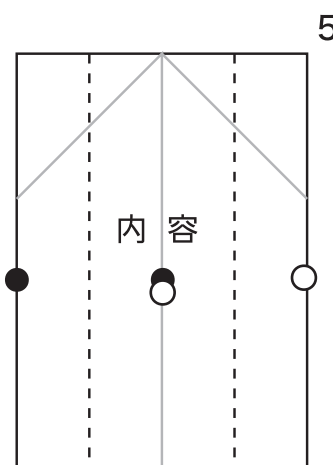

両端が真ん中の折り目に合うように折ります。

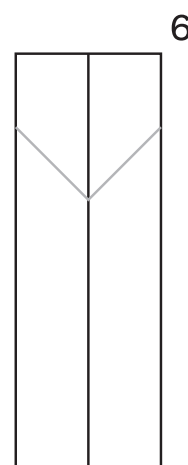

このような形になります。裏返します。

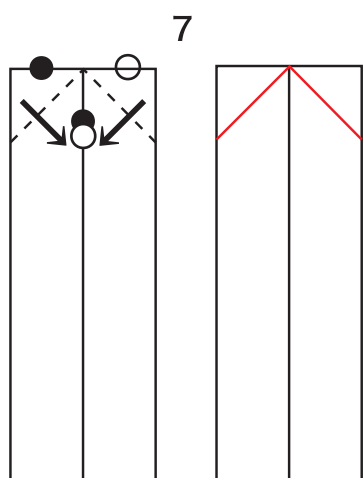

マーク同士が合うように折り、折り目がついたら裏返します。

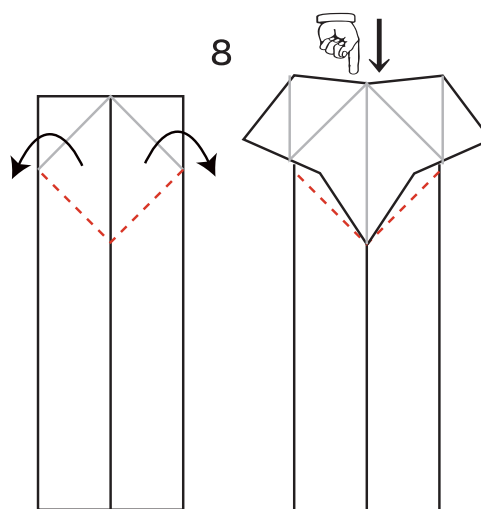

手前の紙を左右に開くように折ります。

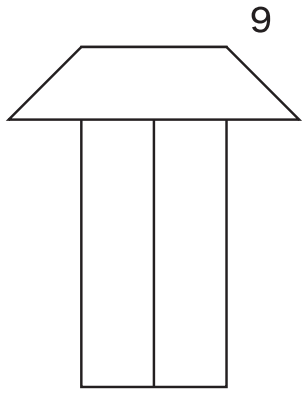

このような形になります

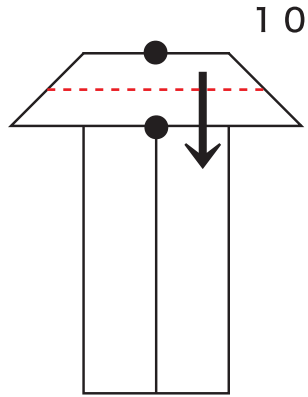

マーク同士が合うように折ります

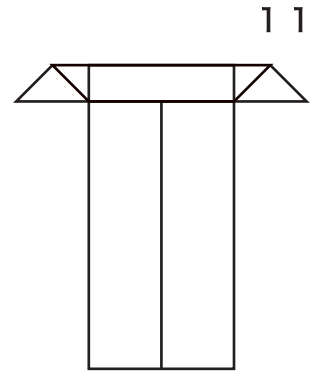

このような形になります

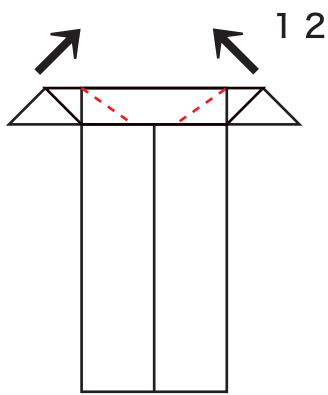

左右の部分を斜め上に折ります

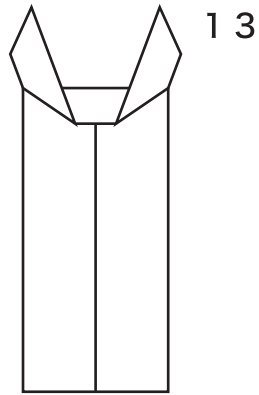

このような形になります裏返します。

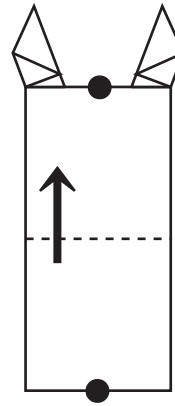

半分に折り折り目を付けます

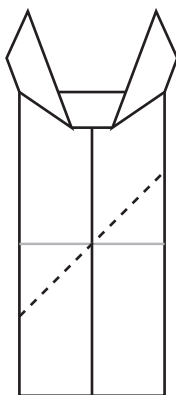
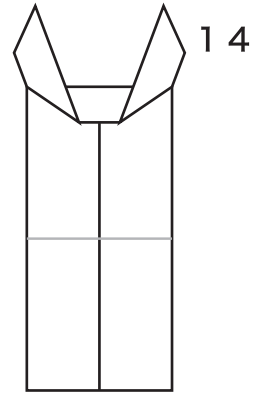

斜めに折り折り目を付けます

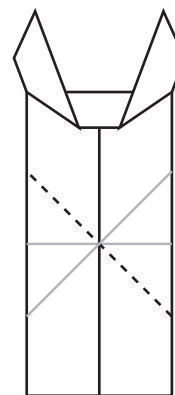
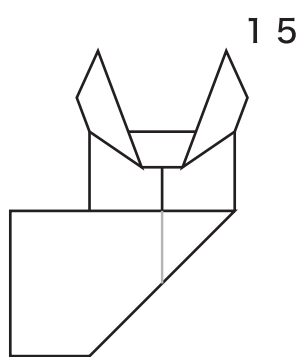

反対側も斜めに折り折り目を付けます

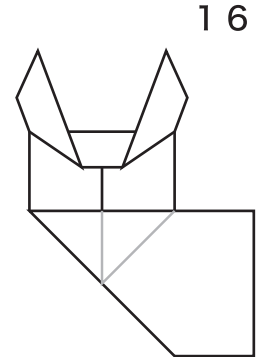

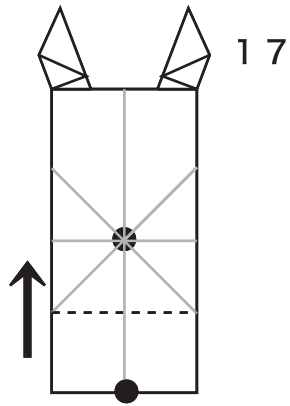

このような折り目がつきます。
真ん中に合わせて下を折ります。

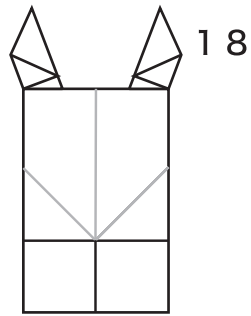

このような形になります

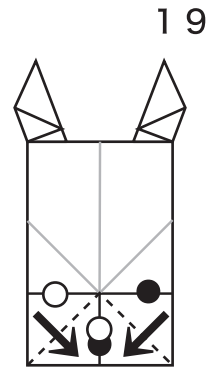

マーク同士が合うように
に折ります

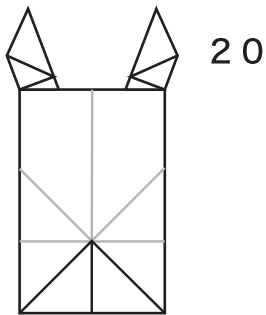

このような形になります

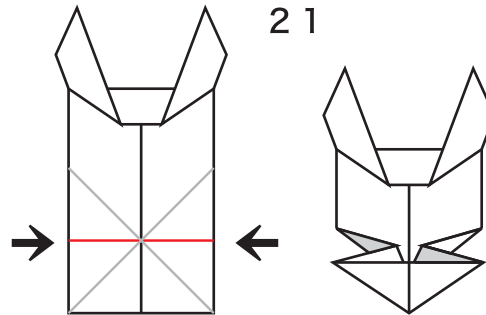

左右から赤い線の折り目を押すようにして
三角形に折りたたみます

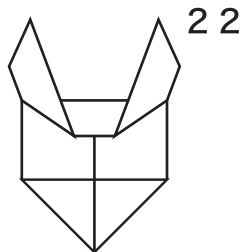

このような形になります

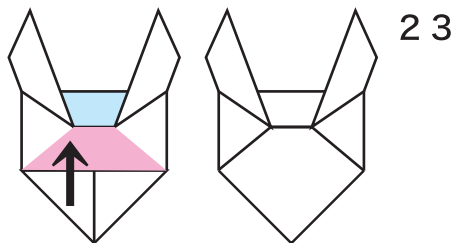

手前に三角形の部分を
青いポケットの中に入れます

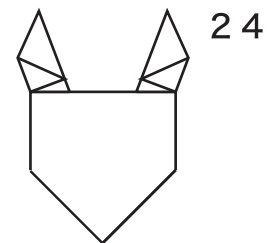

裏返して完成です

